

Техническая информация

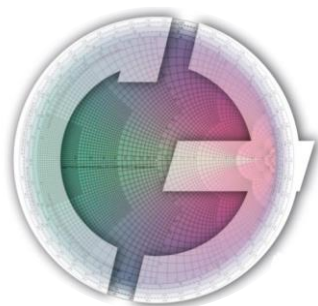

Широкополосная измерительная рупорная антенна П6-223 диапазон частот 0,8 – 18 ГГц

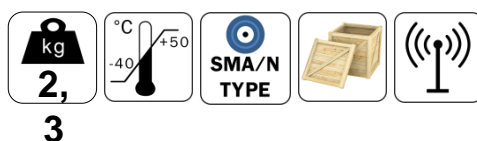

3



СОДЕРЖАНИЕ

стр.

1. Назначение изделия.....	3
2. Устройство.....	3
3. Особенности.....	3
4. Состав изделия и комплектность.....	3
5. Технические характеристики.....	4
6. Применяемые материалы.....	4
7. Маркировка и упаковка.....	4
8. Гарантии изготовителя.....	5
9. Габаритный чертеж и 3D модель антенны П6-223.....	5
10. Дополнительные фотографии.....	5
11. Приложение 1.....	6
12. Приложение 2.....	7
13. Приложение 3.....	8
14. Приложение 4.....	9
15. Приложение 5.....	10

ГРАФИЧЕСКИЕ ОБОЗНАЧЕНИЯ

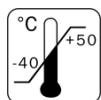

- диапазон рабочих температур



- масса изделия



- тип СВЧ соединителя



- изделие поставляется в транспортной упаковке (деревянный ящик)



- приемопередающая антенна



1. НАЗНАЧЕНИЕ ИЗДЕЛИЯ

Широкополосная измерительная рупорная антенна П6-223 на базе Н - образного волновода предназначена для приема и передачи линейно поляризованного сигнала в диапазоне от 0,8 до 18 ГГц. В зависимости от типа присоединенного оконечного устройства может использоваться для измерения напряженности электромагнитного поля или плотности потока энергии, излучения электромагнитного поля, определения поляризации сигнала и направления на источник излучения.

Рекомендована для метрологических приложений и задач оценки ЭМС и ПЭМИН. Соответствует ГОСТ 22261-94.

2. УСТРОЙСТВО

Антенна представляет собой пирамидальный рупор, обеспечивающий работу в диапазоне частот от 0,8 до 18 ГГц.

Антенна выполнена на базе излучателя «Вивальди» и имеет коаксиальный СВЧ-вход с волновым сопротивлением 50 Ом (соединитель SMA / N - female (розетка)).

Конструкция антенны предусматривает возможность её крепления на стандартный фотоштатив или диэлектрическую треногу.

3. ОСОБЕННОСТИ

- ✓ Идеально подходит для измерения радиопомех;
- ✓ Стабильные метрологические характеристики позволяют проводить измерения слабых сигналов и генерировать электромагнитное поле без значимых обратных потерь;
- ✓ Защита оконечного оборудования от статического электричества обеспечивается конструкцией антенны (с применением заземляющего устройства);
- ✓ Возможна эксплуатация в лабораторных и полевых условиях, а также на средствах подвижности;

4. СОСТАВ ИЗДЕЛИЯ И КОМПЛЕКТНОСТЬ

1. Антенна П6-223 – 1 шт.
2. Паспорт – 1 шт.
3. Сертификат первичной калибровки – 1 шт.
4. Узел крепления АК-02 М – 1 шт.



5. ТЕХНИЧЕСКИЕ ХАРАКТЕРИСТИКИ

Таблица 1

№ п/п	Наименование параметров	Допустимые значения
1	Диапазон частот, ГГц	от 0,8 до 18
2	Коэффициент усиления антенны, дБ	≥ 6
3	КСВН типовое	1,8
4	Пределы погрешности коэффициента усиления антенны с разъемом SMA-типа, дБ	± 2
5	Габариты, мм	310×330×312

Примечания:

Коэффициент усиления антенны для заданной частоты определяется по графику (приложение 1), либо по таблице (приложение 2), придаваемым к антенне, и может уточняться в процессе эксплуатации по результатам периодических калибровок антенны.

Рабочие условия эксплуатации:

- относительная влажность при температуре 25°C, %, не более.....70;
- атмосферное давление, мм рт. стот 630 до 795.

6. ПРИМЕНЯЕМЫЕ МАТЕРИАЛЫ

Сплав Д16Т, Покрытие Хим.Окс. электропроводное

7. МАРКИРОВКА

На антенне имеются следующие обозначения:

- товарный знак предприятия-изготовителя и наименование антенны;
- заводской номер антенны.

8. ГАРАНТИИ ИЗГОТОВИТЕЛЯ

Изготовитель гарантирует соответствие широкополосной измерительной рупорной антенны П6-223 заявленным требованиям при соблюдении условий транспортирования, хранения, монтажа и эксплуатации.

Гарантийный срок эксплуатации – 12 месяцев с даты поставки.



9. ГАБАРИТНЫЙ ЧЕРТЕЖ И 3D МОДЕЛЬ АНТЕННЫ П6-223



Рис. 1 Габаритный
чертеж антенны П6-223



Рис. 2 3D модель антенны
П6-223

10. ДОПОЛНИТЕЛЬНЫЕ ФОТОГРАФИИ

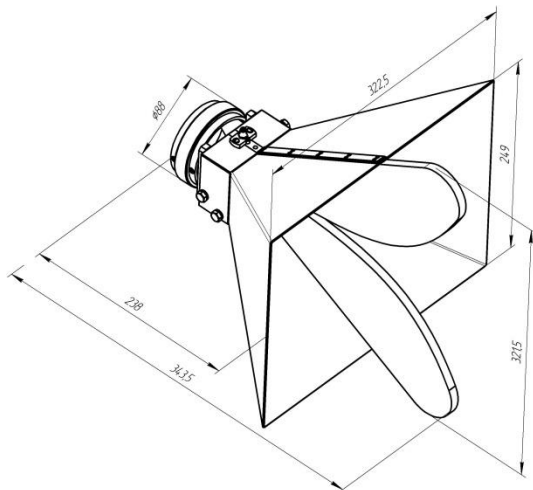

Фото 1. Антенна П6-223
на штативе

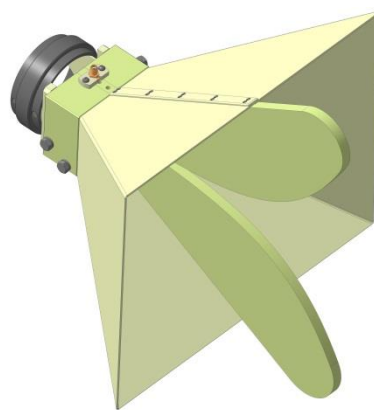

Фото 2. Антенна П6-223
на диэлектрическом штативе
(ШАД-01)



Фото 3. Антенна П6-223
в транспортной упаковке



ПРИЛОЖЕНИЕ 1

Типовые графики коэффициента усиления и КСВН антенны измерительной П6-223¹

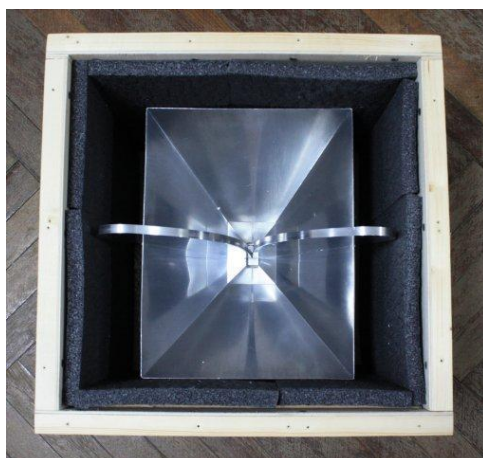

¹ Значения коэффициента усиления и КСВН для каждой конкретной антенны может отличаться от значения, приведенного в Приложении 1.



ПРИЛОЖЕНИЕ 2

Графики антенны измерительной П6-223

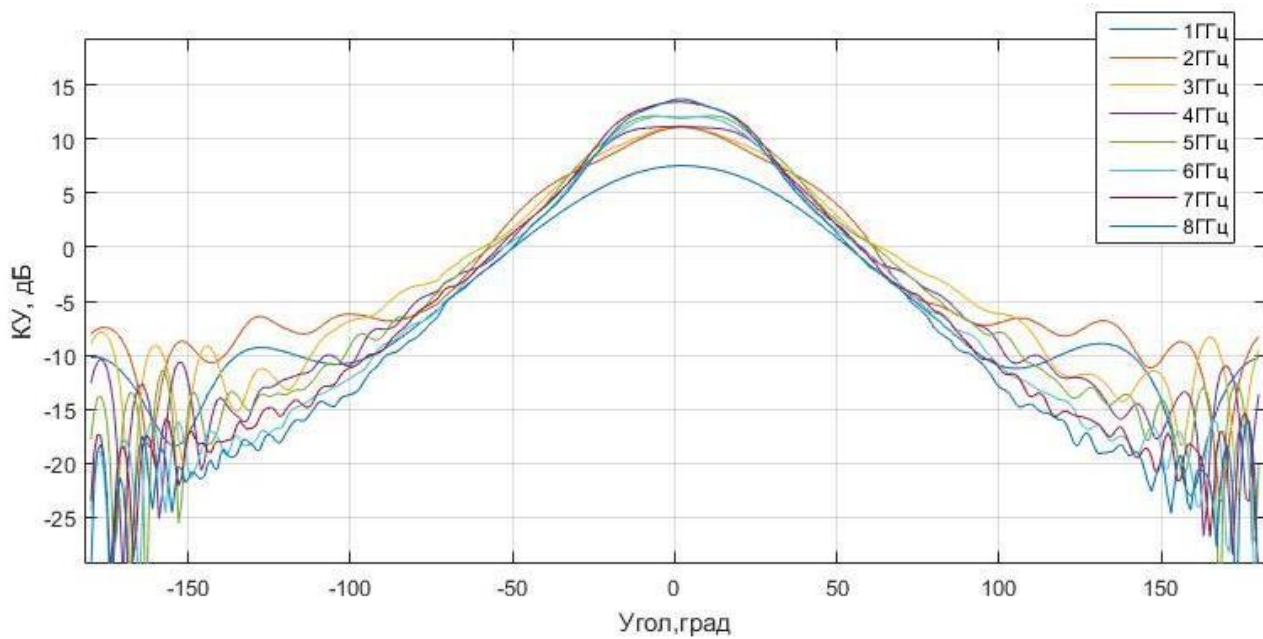
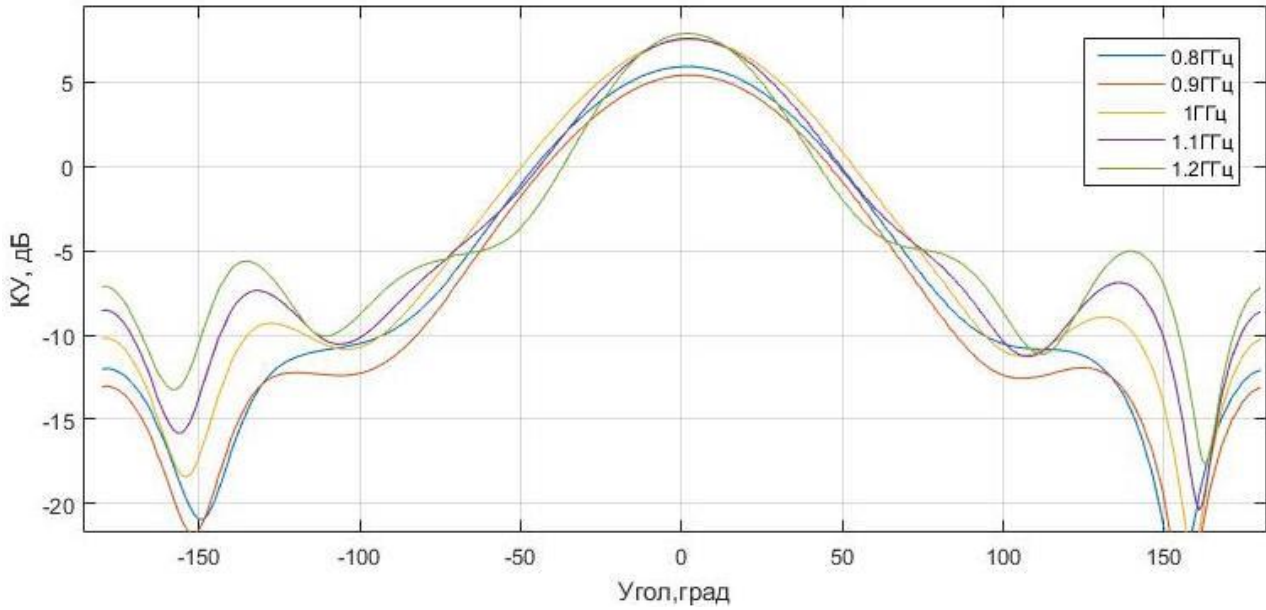

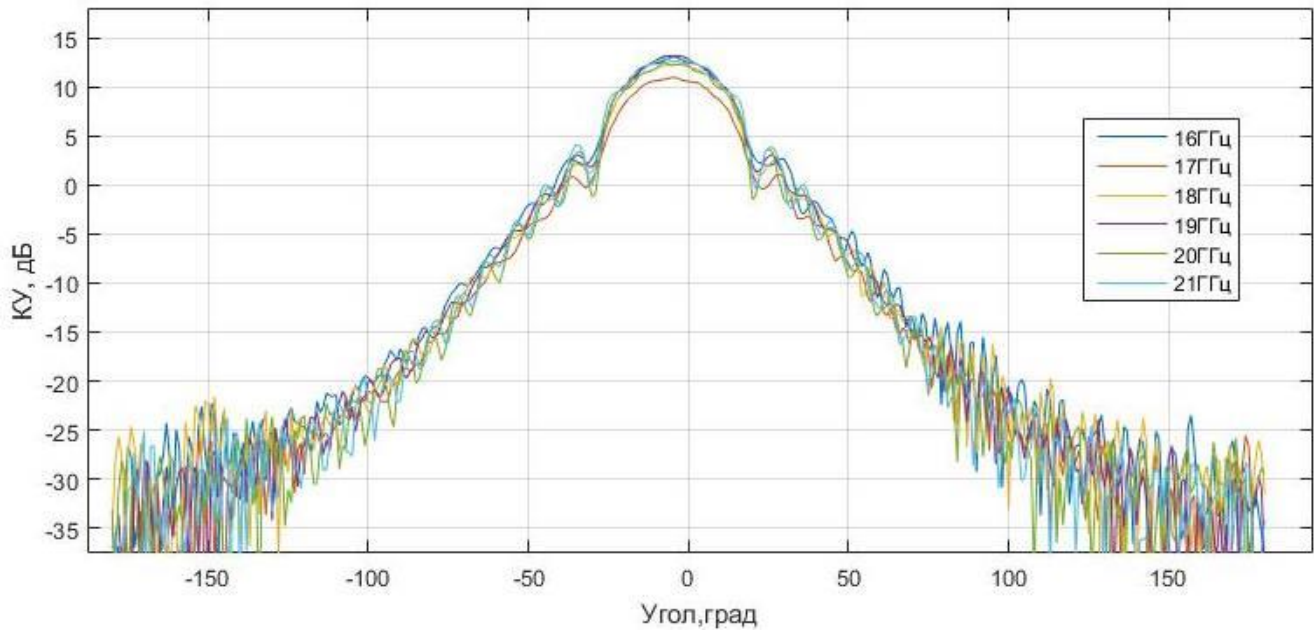
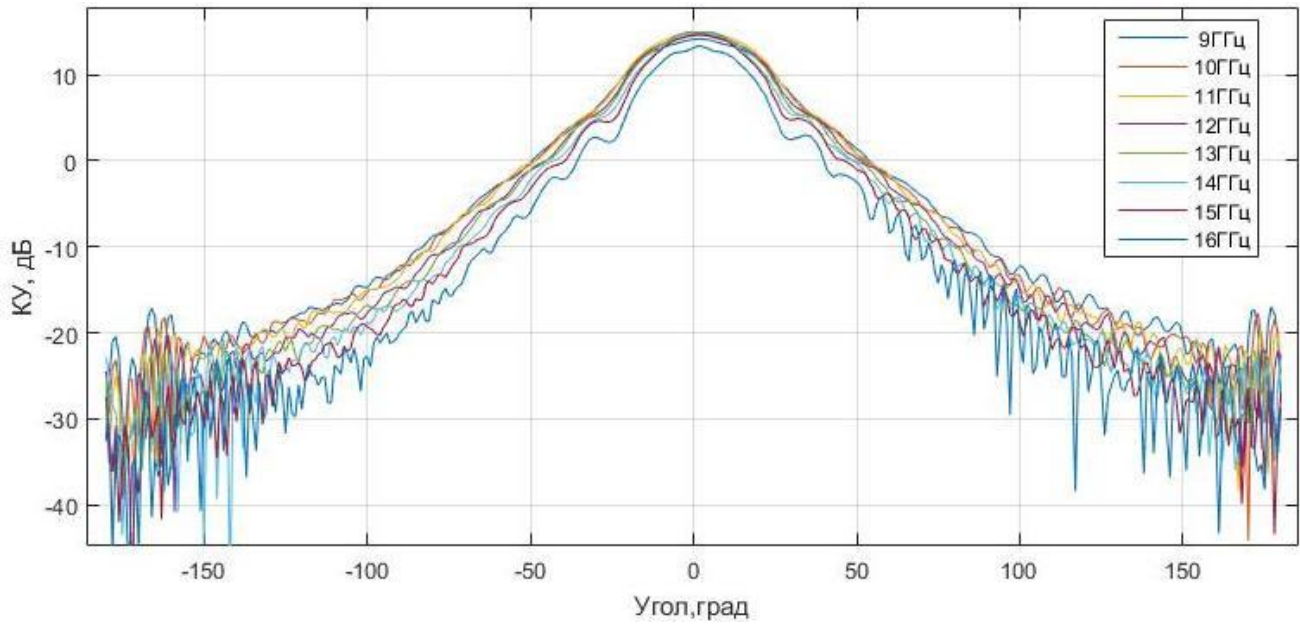

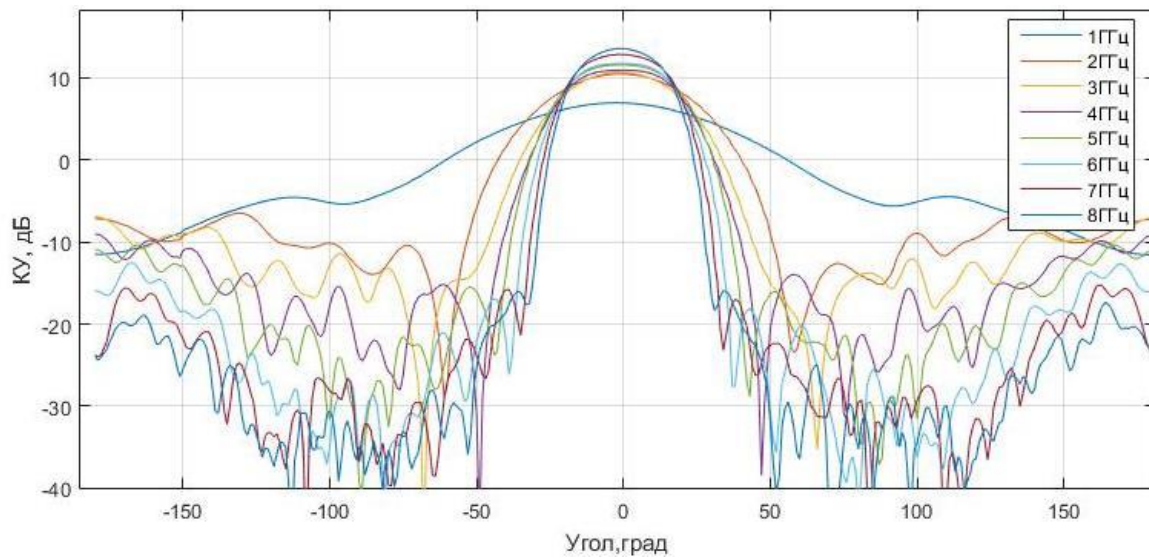
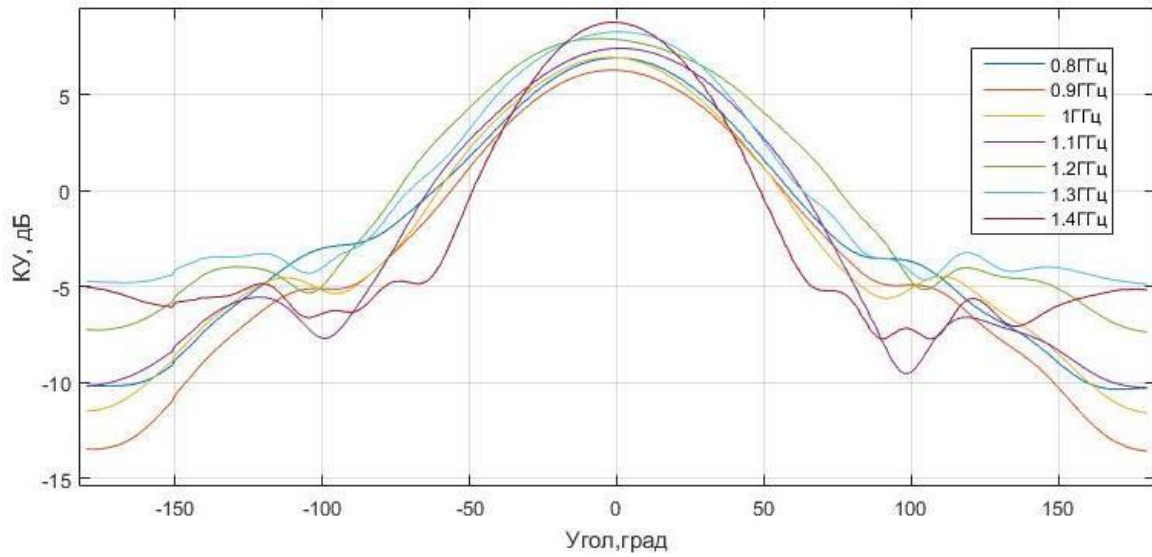
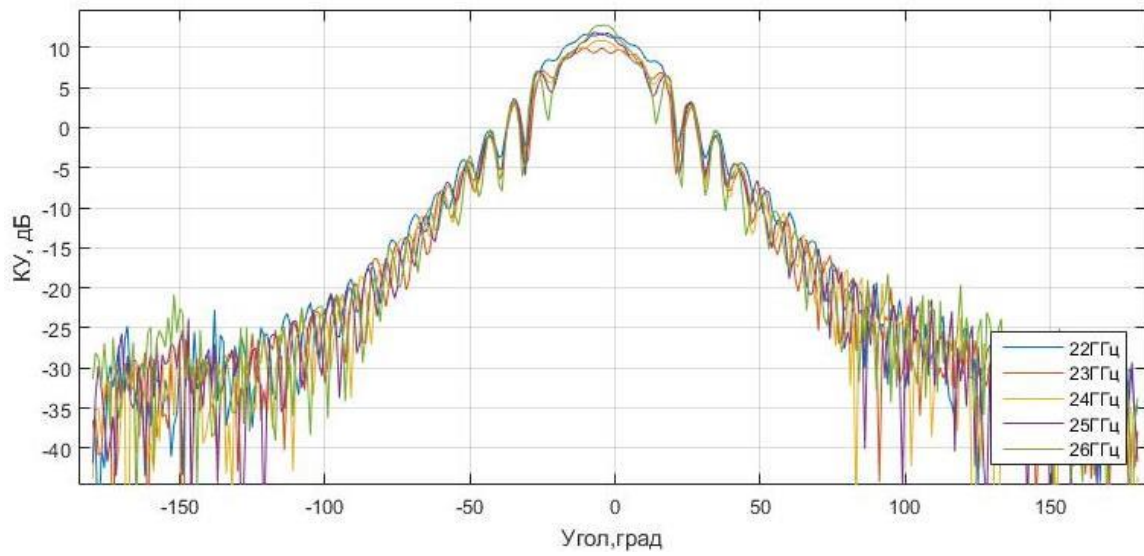

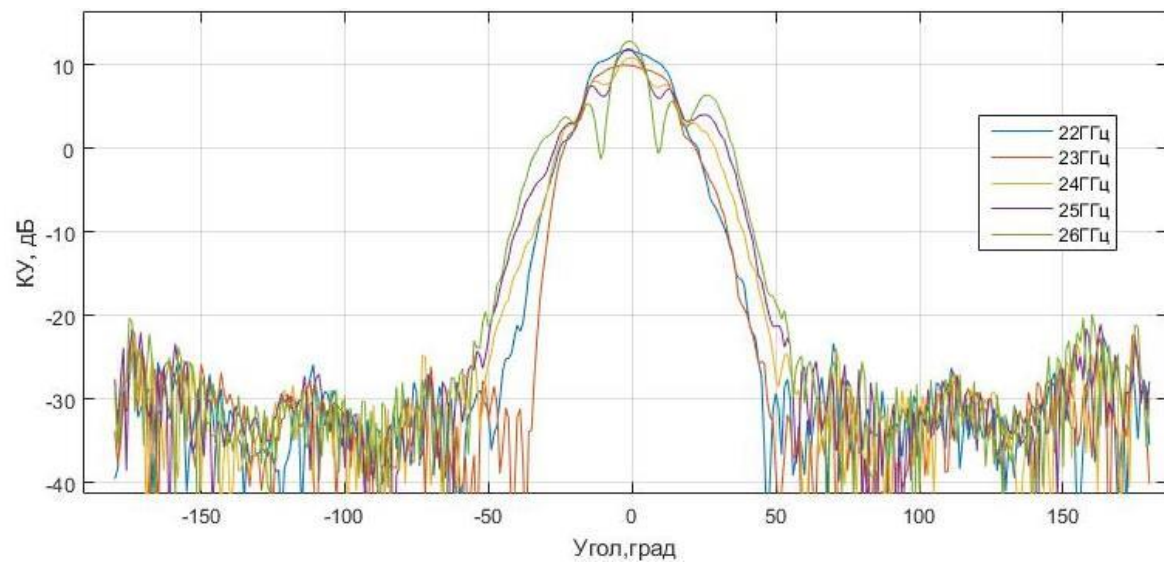
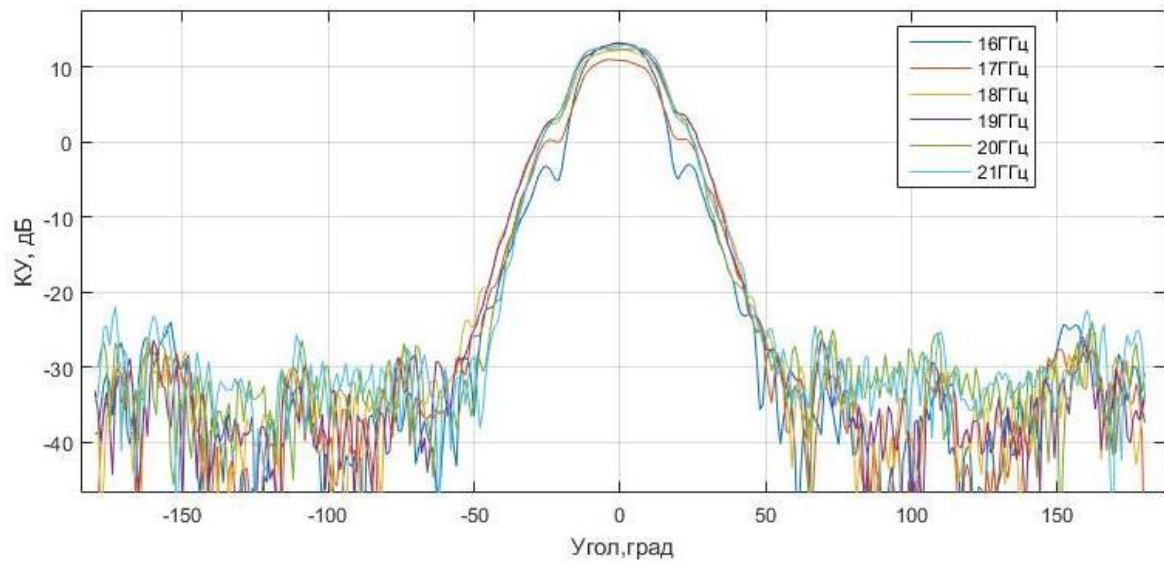
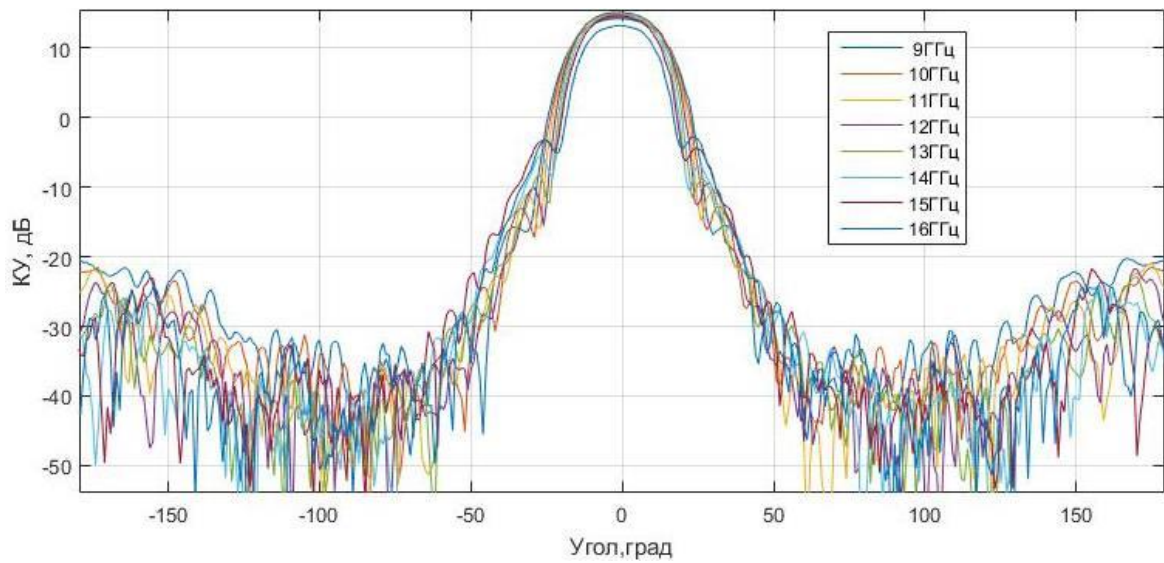



ПРИЛОЖЕНИЕ 3

Типовая таблица значения коэффициента усиления антенны
П6-223 для заданной частоты²

Частота, ГГц	Коэффициент усиления, дБ
0,9	6
1	6,4
2	9,6
3	9,4
4	11
5	10,5
6	11,3
7	11,5
8	12,3
9	12,9
10	13,2
11	13,6
12	13,7
13	14,2
14	15,7
15	16,4
16	16,2
17	16,1
18	15,2

² Числовые значения коэффициента усиления для каждого конкретного изделия может отличаться от значений, указанных в Приложении 2

Типовая диаграмма направленности антенны измерительной П6-223

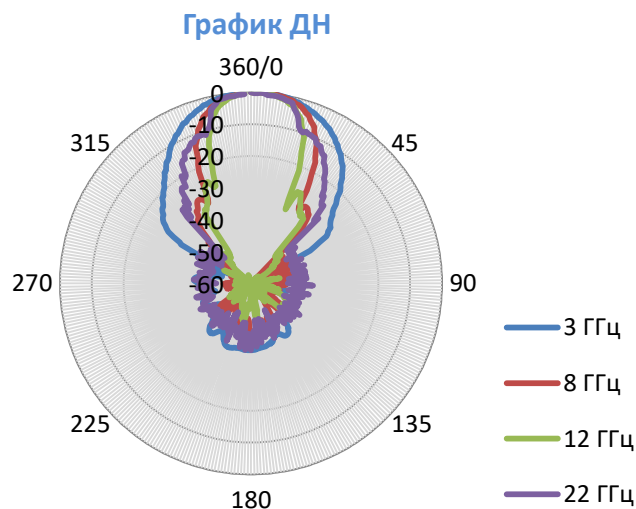



ПРИЛОЖЕНИЕ 4

Рекомендуемые опции

- Измерительный кабель



- Штатив диэлектрический ШАД-01

